

FUSION® Apollo™ MS-RA670

MANUEL D'UTILISATION



FRANÇAIS

FUSION®
FUSIONENTERTAINMENT.COM

© 2019 Garmin Ltd. ou ses filiales

Tous droits réservés. Conformément aux lois relatives au copyright en vigueur, toute reproduction du présent manuel, qu'elle soit partielle ou intégrale, sans l'autorisation préalable écrite de Garmin, est interdite. Garmin se réserve le droit de modifier ou d'améliorer ses produits et d'apporter des modifications au contenu du présent manuel sans obligation d'en avertir quelque personne physique ou morale que ce soit. Consultez le site Web de Garmin à l'adresse www.fusionentertainment.com pour obtenir les dernières mises à jour, ainsi que des informations complémentaires concernant l'utilisation de ce produit.

Garmin®, ANT®, FUSION® et le logo Fusion sont des marques commerciales de Garmin Ltd. ou de ses filiales, déposées aux États-Unis et dans d'autres pays. Apollo™, Connect IQ™, FUSION-Link™, FUSION-Link Lite™ et FUSION PartyBus™ sont des marques commerciales de Garmin Ltd. ou de ses filiales. Ces marques commerciales ne peuvent pas être utilisées sans l'autorisation expresse de Garmin.

Apple®, AirPlay®, iPhone® et iPod touch® sont des marques commerciales d'Apple Inc., déposées aux États-Unis et dans d'autres pays. App StoreSM est une marque commerciale d'Apple Inc. déposée aux États-Unis et dans d'autres pays. Android™ et Google Play™ sont des marques déposées de Google Inc. La marque et les logos BLUETOOTH® sont la propriété de Bluetooth SIG, Inc., et leur utilisation par Garmin est soumise à une licence. NMEA 2000® et le logo NMEA 2000 sont des marques déposées de la National Marine Electronics Association. SiriusXM®, SportsFlash™, TuneMix™, TuneStart™ et tous les logos et marques associés sont des marques déposées de Sirius XM Radio Inc. Tous droits réservés. Les autres marques et noms commerciaux sont la propriété de leurs détenteurs respectifs.

N/M : A03657 IC : 1792A-03657

Table des matières

Mise en route

Touches du système stéréo	1
Ecran de la chaîne stéréo	1
Sélection d'une source	1
Saisie de texte	2
Réglage du rétroéclairage et de la luminosité de la molette	2
Activation du mode veille	2

Commande audio

Réglage du volume	2
Désactiver le son de toutes les chaînes stéréo connectées	2
Réglage des tonalités	2
Désactivation du paramètre Augmenter le volume pour une zone	2
Réglage de la sensibilité d'un appareil auxiliaire	2
Synchronisation des niveaux de volume de la source et de la zone	2
Zones de haut-parleurs	2
Réglage de paramètres audio supplémentaires pour une zone	2
Réglage du filtre du caisson de basse	3
Paramètres DSP	3
Configuration des paramètres DSP	3

Connexion à un lecteur audio

Connexion d'un appareil Apple avec AirPlay	3
Définition d'un mot de passe AirPlay	3
Connexion à un appareil auxiliaire	4
Connexion audio optique	4
Connexion d'un appareil UPnP	4

BluetoothLecture d'un appareil

Connexion d'un appareil Bluetooth compatible	4
Informations sur la portée Bluetooth	4
Sélection d'une source Bluetooth différente	4
BluetoothParamètres de source	4

Lecture sur un appareil USB

Compatibilité de l'appareil USB	5
Contrôle de la lecture de musique sur une source USB	5
Connexion d'un appareil USB	5
Paramètres de source USB	5

Radio

Définition de la région du syntoniseur	5
Changement de station radio	5

Radio satellite SiriusXM

Activation de la source SiriusXM	6
Recherche de l'ID radio SiriusXM	6
Activation d'un abonnement SiriusXM	6
Sélection d'une catégorie	6
Utilisation du mode Replay	6
Alertes	6
Ajout d'une alerte artiste ou chanson	6
Ajout d'équipes pour les alertes de match	6
Affichage des alertes actives	6
Gestion des alertes	7
Fonction TuneMix™	7
Création et personnalisation d'une collection TuneMix	7
Démarrage et arrêt d'une collection TuneMix	7
Fonction SportsFlash	7
Ajout d'équipes pour recevoir des alertes SportsFlash	7
Changement de priorité de l'équipe SportsFlash	7
Activation de la fonction TuneStart™	7
Contrôles parentaux	8
Déverrouillage du contrôle parental	8

Verrouillage des chaînes	8
Effacer tous les canaux verrouillés	8
Modification du mot de passe du contrôle parental	8
SiriusXMDépannage	8
Suppression des données SiriusXM	8

Lecture DAB

Définition de la région du syntoniseur	9
Recherche de stations DAB	9
Changement de station DAB	9
Sélection d'une station DAB dans une liste	9
Sélection d'une station DAB dans une catégorie	9

Préréglages

Enregistrement d'une station en tant que station préréglée	9
Sélection d'une station préréglée dans une liste	9
Suppression des stations préréglées	9

Réseau FUSION PartyBus

Diffusion à partir d'une chaîne stéréo FUSION PartyBus sur le réseau	10
Arrêt de la diffusion à partir d'un appareil FUSION PartyBus sur le réseau	10
Lecture UPnP sur le réseau	10

Paramètres généraux

Paramètres de la zone de haut-parleurs	10
Attribution d'un nom à une zone	10
Liaison de zones	10
Activation du contrôle du volume de la zone 3 à partir d'un ampli connecté	11
Désactivation d'une zone	11
Désactivation des amplis internes	11
Options de mise sous tension	11
Paramètres réseau	11
Configuration de la chaîne stéréo en tant que serveur	11
DHCP	11
Configuration d'une adresse IP statique	11
Paramètres DHCP	11
Restauration des paramètres du réseau	11
Options de mise à jour	12

Options supplémentaires de contrôle de la stéréo

Connexion à une montre Garmin®	12
Connexion à une télécommande ARX70	12
Application de la télécommande sans fil FUSION-Link	12
Technologie réseau FUSION-Link™	12
Télécommande NMEA 2000 et affichage	13
Configuration d'une télécommande filaire en option	13
Informations NMEA 2000	13

Annexe

Enregistrement de votre Apollo RA670	13
Mises à jour logicielles	13
Dépannage	13
Le système stéréo ne réagit pas aux boutons	13
Le système stéréo ne cesse de se verrouiller lorsqu'il est connecté à un appareil Apple	13
Le système stéréo ne détecte pas l'appareil connecté	13
Apple	13
Le flux audio en Apple AirPlay est saccadé par des micro-coupures	13
Le flux audio en Bluetooth est saccadé par des micro-coupures	14
Le système stéréo n'affiche aucune information de chanson provenant de ma source Bluetooth	14
Résolution des problèmes sur le réseau	14
Icônes d'état du réseau	14
Caractéristiques	14
Croquis sur les dimensions de la chaîne stéréo	14

Dimensions (côtés)	14
Dimensions (haut)	15
Index	16

Mise en route

⚠ AVERTISSEMENT

Consultez le guide *Informations importantes sur le produit et la sécurité* inclus dans l'emballage du produit pour prendre connaissance des avertissements et autres informations importantes sur le produit.

Touches du système stéréo

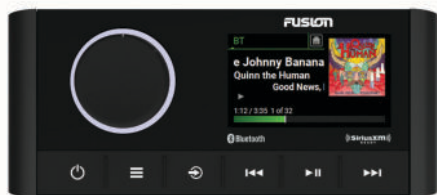

Bouton	Fonction
Molette	<ul style="list-style-type: none"> • Tournez la molette pour régler le volume. <ul style="list-style-type: none"> ◦ Lorsque vous réglez le volume, appuyez sur la molette pour basculer d'une zone à une autre. ◦ Lorsque vous réglez le volume, appuyez sur la molette pendant au moins une seconde pour régler les niveaux du caisson de basse. • Tournez la molette pour parcourir les menus ou configurer un réglage. • Dans un menu, appuyez sur la molette pour sélectionner l'option mise en évidence. • Sur un écran doté d'onglets, maintenez ce bouton enfoncé pendant au moins une seconde pour ouvrir l'autre onglet, comme l'onglet PARTYBUS.
⏻	<ul style="list-style-type: none"> • Appuyez sur ce bouton pour allumer le système stéréo. • Appuyez sur ce bouton pour désactiver ou réactiver le son. • Maintenez ce bouton enfoncé pour éteindre le système stéréo.
☰	<ul style="list-style-type: none"> • Appuyez sur ce bouton pour ouvrir le menu. • Appuyez sur ce bouton pour revenir à l'écran précédent à partir du menu. • Maintenez ce bouton enfoncé pour quitter le menu.
↻	<ul style="list-style-type: none"> • Appuyez sur ce bouton pour modifier la source. • Maintenez ce bouton enfoncé pour ouvrir le menu PARTYBUS.
⏮	<ul style="list-style-type: none"> • Appuyez sur ce bouton pour retourner au début d'une piste ou revenir à la piste précédente, lorsqu'une source adaptée est utilisée. • Maintenez ce bouton enfoncé pour revenir en arrière dans la piste, lorsqu'une source adaptée est utilisée. • Source AM, FM ou SiriusXM (en mode Live) : <ul style="list-style-type: none"> ◦ Appuyez sur ce bouton pour atteindre la station ou la station pré-réglée précédente. ◦ Maintenez cette touche enfoncée pour parcourir les stations plus rapidement (mode manuel uniquement). • Source SiriusXM (en mode Replay) : <ul style="list-style-type: none"> ◦ Appuyez sur cette touche pour passer à la piste précédente. ◦ Maintenez ce bouton enfoncé pour faire un retour arrière dans la piste en cours. • Source DAB : <ul style="list-style-type: none"> ◦ Appuyez sur ce bouton pour revenir à la station DAB précédente dans l'ensemble. Lorsque vous atteignez le début de l'ensemble en cours, la stéréo passe automatiquement à la dernière station disponible de l'ensemble précédent. ◦ Maintenez ce bouton enfoncé pour changer d'ensemble.

Bouton	Fonction
⏸	<ul style="list-style-type: none"> • Appuyez sur ce bouton pour mettre en pause ou reprendre la lecture d'un fichier multimédia. • AM/FM : <ul style="list-style-type: none"> ◦ Appuyez sur ce bouton pour faire défiler les modes de réglage (auto, manuel et pré-réglages). ◦ Maintenez ce bouton enfoncé pour enregistrer la station actuelle comme station pré-réglée. • Source SiriusXM : <ul style="list-style-type: none"> ◦ Maintenez ce bouton enfoncé pour basculer entre les modes Replay et Live. ◦ En mode Live, appuyez sur ce bouton pour faire défiler les modes de réglage (manuel, catégorie et stations pré-réglées). ◦ En mode Replay, appuyez sur ce bouton pour mettre en pause et démarrer la lecture. • Source DAB : appuyez sur cette touche pour rechercher les stations DAB.
⏭	<ul style="list-style-type: none"> • Appuyez sur cette touche pour passer à la piste suivante, lorsqu'une source applicable est utilisée. • Maintenez ce bouton enfoncé pour avancer dans la piste, lorsqu'une source adaptée est utilisée. • Source AM, FM ou SiriusXM (en mode Live) : <ul style="list-style-type: none"> ◦ Appuyez sur ce bouton pour atteindre la station ou la station pré-réglée suivante. ◦ Maintenez cette touche enfoncée pour parcourir les stations plus rapidement (mode manuel uniquement). • Source SiriusXM (en mode Replay) : <ul style="list-style-type: none"> ◦ Appuyez sur cette touche pour passer à la piste suivante, si besoin. ◦ Maintenez ce bouton enfoncé pour effectuer une avance rapide dans la piste en cours, si besoin. • Source DAB : <ul style="list-style-type: none"> ◦ Appuyez sur ce bouton pour passer à la station DAB suivante de l'ensemble. Lorsque vous atteignez la fin de l'ensemble en cours, la stéréo passe automatiquement à la première station disponible du prochain ensemble. ◦ Maintenez ce bouton enfoncé pour changer d'ensemble.

Ecran de la chaîne stéréo

Les informations qui apparaissent à l'écran varient en fonction de la source sélectionnée. Dans cet exemple, l'appareil lit une piste enregistrée sur un appareil connecté à l'aide de la technologie sans fil Bluetooth®.



①	Source
②	État du réseau (<i>icônes d'état du réseau</i> , page 14)
③	Pochette de l'album (si disponible à partir d'une source)
④	Détails de la piste
⑤	Temps écoulé, durée de la piste et numéro de la piste en cours de lecture par rapport au nombre total de pistes dans la liste de chansons (si disponible)





Sélection d'une source

- 1 Sélectionnez ☻.
- 2 Tournez la molette pour mettre une source en surbrillance.
- 3 Appuyez sur la molette pour sélectionner la source qui vous intéresse.

REMARQUE : certaines sources apparaissent sur l'écran de sélection de la source lorsqu'elles ne sont pas connectées à

la chaîne stéréo. L'icône USB est rouge quand un périphérique USB ou un câble n'est pas connecté.

Saisie de texte



- 1 Dans un champ qui vous permet de saisir du texte, sélectionnez  pour supprimer les caractères existants.
- 2 Si nécessaire, sélectionnez  ou  pour utiliser des chiffres ou des lettres.
- 3 Si besoin, sélectionnez  pour changer la casse.
- 4 Tournez la molette pour choisir un caractère et appuyez dessus pour le sélectionner.
- 5 Sélectionnez  pour enregistrer le nouveau texte.

Réglage du rétroéclairage et de la luminosité de la molette

REMARQUE : si vous avez connecté le fil d'atténuation du faisceau de câbles au fil d'illumination du bateau, le rétroéclairage et la molette s'atténuent automatiquement quand les lumières du bateau sont allumées. Ceci peut avoir une incidence sur le réglage de la luminosité.

- 1 Sélectionnez  > Paramètres > LUMINOSITÉ.
- 2 Réglez le niveau de luminosité.

Activation du mode veille

Vous pouvez configurer la chaîne stéréo de manière à ce qu'elle passe en mode veille quand vous coupez l'alimentation ou maintenez  enfoncé. Quand vous allumez l'alimentation ou appuyez à nouveau sur , l'écran met moins de 30 secondes à se rallumer.

REMARQUE : quand le système stéréo est mode veille et basse consommation, il continue à être alimenté par la batterie. La consommation maximale en mode veille est de *50 mA.

Sélectionnez  > Paramètres > OPTIONS DE MISE SOUS TENSION > MODE VEILLE.

Dorénavant, la chaîne stéréo passe en mode veille quand vous maintenez  enfoncé.

Commande audio

Réglage du volume

- 1 Tournez la molette pour régler le volume.
- 2 Si besoin, appuyez sur la molette pour basculer entre une zone et une autre.
ASTUCE : pour contrôler toutes les zones en même temps appuyez plusieurs fois sur la molette pour sélectionner GLOBAL.

Désactiver le son de toutes les chaînes stéréo connectées

Vous pouvez rapidement désactiver le son de cette chaîne stéréo et de toutes les autres chaînes stéréo connectées au réseau (*Réseau FUSION PartyBus*, page 9).

- 1 À partir de n'importe quelle source, sélectionnez .
Le symbole Silencieux s'affiche et le son de cette chaîne stéréo est désactivé.
- 2 Appuyez sur la molette et maintenez-la enfoncée pour sélectionner **DÉSACTIVER LE SON DU SYSTÈME**.
Le son de toutes les chaînes stéréo connectées est désactivé.
- 3 Appuyez sur la molette pour sélectionner **RÉACTIVER LE SON DU SYSTÈME**.
Le son de toutes les chaînes stéréo connectées est réactivé.

Réglage des tonalités

- 1 Sélectionnez  > Paramètres > ZONE.
- 2 Sélectionnez une zone.
- 3 Sélectionnez TON.
- 4 Sélectionner une option :
 - Utilisez le curseur pour régler le niveau de chaque tonalité.
 - Appuyez sur la molette pour sélectionner une tonalité, puis tournez la molette pour régler le niveau de cette tonalité.



Désactivation du paramètre Augmenter le volume pour une zone

Le paramètre AUGMENTER LE VOLUME maintient la réponse de fréquence à un volume faible et augmente le volume perçu aux volumes élevés. Ce paramètre est activé par défaut dans toutes les zones.

- 1 Sélectionnez  > Paramètres > ZONE.
- 2 Sélectionnez une zone.
- 3 Sélectionnez **AUGMENTER LE VOLUME** pour décocher la case.

Réglage de la sensibilité d'un appareil auxiliaire

Vous pouvez régler la sensibilité d'un appareil auxiliaire connecté afin d'obtenir un volume similaire à celui des autres sources multimédias. Vous pouvez régler la sensibilité par paliers d'1 dB. Vous pouvez aussi régler la sensibilité des sources numériques via une connexion audio optique.

- 1 Sélectionnez une source auxiliaire.
- 2 Sélectionner une option :
 - Pour augmenter la sensibilité, sélectionnez .
 - Pour diminuer la sensibilité, sélectionnez .

REMARQUE : pour obtenir la meilleure qualité de son possible, lorsque vous utilisez un lecteur audio portable équipé d'une sortie pour casque, il peut être nécessaire de régler le volume sur le lecteur audio plutôt que de régler la sensibilité.

Synchronisation des niveaux de volume de la source et de la zone

Vous pouvez synchroniser les niveaux du volume d'une zone ou de toutes les zones avec certains appareils source, comme une source Bluetooth.

- 1 Sélectionnez  > Paramètres > ZONE > SYNCHRONISER LES ZONES DE VOLUME DU TÉLÉPHONE.
- 2 Sélectionnez une zone ou GLOBAL.

Lorsque vous réglez le volume de l'appareil source, le volume de la zone sélectionnée est également ajusté.

Zones de haut-parleurs

Vous pouvez regrouper les haut-parleurs d'une zone dans une zone de haut-parleur. Ceci vous permet de contrôler le volume de chaque zone spécifique. Par exemple, vous pouvez baisser le son dans la cabine et l'augmenter sur le pont.

Vous pouvez régler la balance, la limite de volume, le niveau des basses et la fréquence des basses, donner un nom à chaque zone et configurer d'autres paramètres spécifiques à chaque zone (*Paramètres de la zone de haut-parleurs*, page 10).

Réglage de paramètres audio supplémentaires pour une zone

- 1 Sélectionnez  > Paramètres > ZONE.

- 2 Sélectionnez une zone.
- 3 Sélectionnez **PLUS**.
- 4 Sélectionnez une ou plusieurs options :

REMARQUE : certaines options ne sont pas disponibles pour toutes les zones.

 - Pour limiter la sortie du volume maximum de cette zone, sélectionnez **LIMITE DU VOLUME** et réglez le niveau.
 - Pour configurer le niveau du caisson de basse de cette zone, sélectionnez **NIVEAU DES BASSES** et réglez le niveau.
 - Pour régler la balance entre le haut-parleur droit et le haut-parleur gauche de cette zone, sélectionnez **BALANCE** et réglez la balance.

Réglage du filtre du caisson de basse

Vous pouvez utiliser le paramètre de filtre de caisson de basse pour contrôler la fréquence de coupure du caisson de basse pour chaque zone, ce qui permet d'optimiser le mélange des sons produits par les haut-parleurs et par le caisson de basse. Les signaux audio au-dessus de la fréquence sélectionnée ne sont pas transmis au caisson de basse.

REMARQUE : si vous pouvez appliquer un paramètre DSP à une zone, vous ne pouvez pas le modifier sur la chaîne stéréo. Vous pouvez afficher le paramètre DSP pour la fréquence de coupure optimale calculée par le contrôleur DSP, mais vous ne pouvez pas le régler.

- 1 Sélectionnez  > **Paramètres** > **ZONE**.
- 2 Sélectionnez une zone.
- 3 Sélectionnez **FRÉQUENCE DU CAISSON DE BASSE**.
- 4 Sélectionnez une fréquence.

Paramètres DSP

Cette chaîne stéréo dispose de fonctions de traitement du signal numérique (DSP). Vous pouvez sélectionner des paramètres DSP préconfigurés pour les haut-parleurs et amplis FUSION® afin d'optimiser la reproduction audio dans l'emplacement où ils sont installés.

Vous pouvez configurer tous les paramètres DSP à l'aide de l'application Télécommande FUSION-Link™ (*Application de la télécommande sans fil FUSION-Link, page 12*).

Configuration des paramètres DSP

Vous devez télécharger et installer l'application Télécommande FUSION-Link sur votre appareil Apple® ou Android™ compatible avant de pouvoir configurer les paramètres DSP (*Application de la télécommande sans fil FUSION-Link, page 12*).

Vous pouvez configurer les paramètres DSP pour optimiser le son de chaque zone en fonction des haut-parleurs et amplis installés ainsi que de l'environnement.

- 1 Dans le menu des paramètres de votre appareil Apple ou Android, connectez-le à la chaîne stéréo via la technologie Bluetooth ou connectez-le au même réseau sans fil que la chaîne stéréo.
- 2 Ouvrez l'application Télécommande FUSION-Link sur votre appareil Apple ou Android compatible.
- 3 Si besoin, sélectionnez la chaîne stéréo que vous souhaitez configurer.
- 4 Sélectionnez **Paramètres**.
- 5 Si besoin, sélectionnez l'onglet **MUSIC SETTINGS**.
- 6 Sélectionnez **Zone**.
- 7 Sélectionnez une zone.
- 8 Sélectionnez **DSP SETTINGS**.
- 9 Configurez les paramètres DSP selon les besoins, en fonction du modèle des haut-parleurs et amplis FUSION connectés à la zone.

- 10 Répétez ces étapes pour chaque zone.
- 11 Lorsque vous avez terminé de configurer les paramètres DSP de toutes les zones, sélectionnez une option :
 - Sur un appareil Apple, sélectionnez **Paramètres** > **Zone** > **SETTINGS** > **SEND DSP SETTINGS**
 - Sur un appareil Android, sélectionnez **Paramètres** > **Zone** > **SEND DSP SETTINGS**.

Connexion à un lecteur audio

ATTENTION



Déconnectez toujours le lecteur audio de la chaîne stéréo lorsque vous ne l'utilisez pas, et ne le laissez pas dans votre bateau. Vous réduirez ainsi les tentatives de vol et les risques de dommages associés à des températures inhabituelles.

Ne retirez pas le lecteur audio et n'utilisez pas votre chaîne stéréo d'une manière qui pourrait troubler votre vigilance lorsque vous êtes à la barre. Prenez connaissance des lois maritimes liées à l'utilisation de la chaîne stéréo et respectez-les.

La chaîne stéréo accepte plusieurs modèles de lecteur audio, ainsi que des smartphones et d'autres appareils portables. Vous pouvez connecter un lecteur audio compatible en utilisant une connexion sans fil Bluetooth ou une connexion USB du port USB La chaîne stéréo peut lire des fichiers multimédias provenant d'appareils UPnP (Universal Plug and Play), comme un appareil NAS (Network Attached Storage) connecté au même réseau. La chaîne stéréo peut lire des fichiers multimédias provenant d'un appareil Apple compatible connecté au même réseau à l'aide de la fonction AirPlay®.

Connexion d'un appareil Apple avec AirPlay

- 1 Dans le menu des paramètres de votre appareil Apple, connectez-vous au même réseau sans fil que votre chaîne stéréo FUSION compatible.

REMARQUE : vous pouvez connecter certains appareils Apple au réseau à l'aide d'un câble Ethernet, si besoin. Pour plus d'informations, reportez-vous au site Web d'Apple.
- 2 Sur votre appareil Apple, ouvrez l'application musicale que vous souhaitez diffuser sur le système stéréo.
- 3 Dans l'application ou le programme de musique, sélectionnez  ou , puis sélectionnez le nom de la chaîne stéréo.
- 4 Si besoin, démarrez la lecture de la musique sur l'application.

Le système stéréo passe automatiquement à la source AirPlay et lit les fichiers audio stockés sur votre appareil Apple.

REMARQUE : si votre appareil Apple utilise le logiciel AirPlay 2, vous pouvez vous connecter à plusieurs chaînes stéréo sur le même réseau.

REMARQUE : si votre appareil Apple utilise le logiciel AirPlay d'origine, vous ne pouvez pas diffuser la source AirPlay sur d'autres chaînes stéréo du même réseau via le réseau FUSION PartyBus™ (*Réseau FUSION PartyBus, page 9*).

REMARQUE : sur certains appareils AirPlay, le réglage du volume sur le périphérique affecte le niveau de volume sur le système stéréo.

Définition d'un mot de passe AirPlay

Vous pouvez définir un mot de passe que l'utilisateur doit saisir lors de la connexion à la chaîne stéréo à l'aide de la fonction AirPlay.

- 1 Sélectionnez  > **Paramètres** > **MOT DE PASSE AirPlay**.
- 2 Saisissez un mot de passe.

REMARQUE : le mot de passe AirPlay est sensible à la casse.

Lors de la connexion à cette chaîne stéréo à l'aide de la fonction AirPlay, l'utilisateur doit saisir le mot de passe sur son appareil Apple.

Connexion à un appareil auxiliaire

Vous pouvez connecter plusieurs appareils auxiliaires au système stéréo. Ces appareils sont en effet dotés de prises RCA, d'une sortie ligne ou d'une sortie jack pour casque.

- 1 Cherchez les prises auxiliaires dans le faisceau de câbles.
- 2 Si besoin, connectez un adaptateur RCA vers jack 3,5 mm sur l'appareil auxiliaire.
- 3 Connectez l'appareil auxiliaire aux prises RCA AUX IN situées dans le faisceau de câbles.
- 4 Sélectionnez la source **Aux**.

Connexion audio optique

Vous pouvez connecter à la chaîne stéréo des appareils à sortie audio optique à l'aide d'un câble audio optique. Les télévisions, lecteurs DVD, lecteurs CD et d'autres appareils peuvent fournir une sortie audio optique.

Cette chaîne stéréo ne prend en charge que l'audio PCM. Vous devrez peut-être changer les paramètres de votre appareil pour fournir une sortie audio PCM.

REMARQUE : la diffusion de son sur le réseau FUSION PartyBus engendre un léger décalage, donc la diffusion de contenu à partir d'une télévision ou d'un lecteur DVD n'est pas une solution idéale. Vous pouvez désactiver la source de diffusion OPTIQUE dans les paramètres, si besoin ([Paramètres généraux, page 10](#)).

Connexion d'un appareil UPnP

Vous devez connecter votre chaîne stéréo à un réseau pour lire les fichiers multimédias d'un appareil UPnP, tel qu'un appareil NAS.

- 1 Connectez votre appareil UPnP au même réseau que la chaîne stéréo, en vous référant aux instructions fournies avec votre appareil UPnP et routeur si nécessaire.
- 2 Sélectionnez la source UPnP sur la chaîne stéréo ([Sélection d'une source, page 1](#)).
Vous pouvez parcourir et lire des fichiers multimédias à partir de l'appareil UPnP de la même façon que vous le feriez à partir d'une clé USB ([Contrôle de la lecture de musique sur une source USB, page 5](#)).

BluetoothLecture d'un appareil

Vous pouvez coupler le système stéréo à huit lecteurs audio Bluetooth maximum.

Vous pouvez contrôler la lecture à l'aide des commandes de la chaîne stéréo sur tous les appareils Bluetooth. Sur certains appareils, vous pouvez aussi parcourir votre collection musicale à partir du menu sur la chaîne stéréo. Sur les appareils Bluetooth qui ne prennent pas en charge la navigation dans les fichiers multimédias, vous devez sélectionner la chanson ou la liste de chansons sur l'appareil multimédia.

La disponibilité des informations sur les chansons, comme le nom du titre, le nom de l'artiste, la durée de la piste et la pochette de l'album dépend de la compatibilité du lecteur audio et de l'application musicale.

Connexion d'un appareil Bluetooth compatible

Vous pouvez lire des fichiers multimédia à partir d'un appareil Bluetooth compatible à l'aide d'une connexion Bluetooth sans fil.

Vous pouvez contrôler la lecture de la musique avec l'application multimédia sur un appareil Bluetooth ou avec

l'application Télécommande FUSION-Link ([Application de la télécommande sans fil FUSION-Link, page 12](#)).

- 1 Sélectionnez la source **BT**.
- 2 Sélectionnez  > **DÉCOUVRABLE** pour que votre appareil Bluetooth compatible puisse détecter le système stéréo.
- 3 Activez Bluetooth sur votre appareil Bluetooth compatible.
- 4 Approchez l'appareil Bluetooth compatible à moins de 10 m (33 pi) de la chaîne stéréo.
- 5 Sur votre appareil Bluetooth compatible, recherchez des appareils Bluetooth.
- 6 Sur votre appareil Bluetooth compatible, sélectionnez la chaîne stéréo dans la liste des appareils détectés.
- 7 Sur votre appareil Bluetooth compatible, suivez les instructions à l'écran pour coupler et connecter l'appareil à la chaîne stéréo détectée.

Lors du couplage, votre appareil Bluetooth compatible peut vous demander de confirmer un code sur la chaîne stéréo. La chaîne stéréo n'affiche pas de code, mais elle se connectera correctement dès lors que vous confirmerez le message sur l'appareil Bluetooth.

- 8 Si votre appareil Bluetooth compatible ne se connecte pas immédiatement à la chaîne stéréo, répétez les étapes 1 à 7.

Le paramètre DÉCOUVRABLE se désactive automatiquement au bout de deux minutes.

REMARQUE : sur certains appareils Bluetooth, le réglage du volume sur le périphérique affecte le niveau de volume sur le système stéréo.

Informations sur la portée Bluetooth

La chaîne stéréo et les appareils sans fil Bluetooth ont une portée de 10 m (33 pi). Pour des performances optimales, aucun obstacle ne doit gêner la communication entre l'appareil sans fil Bluetooth et la chaîne stéréo.

Sélection d'une source Bluetooth différente

Quand plusieurs appareils Bluetooth sont couplés au système stéréo, il vous est possible de choisir une source différente en cas de besoin. Vous pouvez coupler le système stéréo à un maximum de huit lecteurs audio Bluetooth.

- 1 Lorsque la source **BT** est sélectionnée, sélectionnez .
- 2 Sélectionnez un appareil Bluetooth.

BluetoothParamètres de source

Lorsque la source BT est sélectionnée, sélectionnez .

DÉCOUVRABLE : permet au système stéréo d'être visible par les appareils Bluetooth. Vous pouvez désactiver ce paramètre pour empêcher toute interruption du flux audio une fois que vous avez couplé un appareil Bluetooth au système stéréo.

SUPPRIMER APPAREIL : permet de supprimer l'appareil Bluetooth du système stéréo. Si vous souhaitez réécouter un flux audio à partir de cet appareil Bluetooth, coupez-le à nouveau.

RÉPÉTITION DÉSACTIVÉE : permet de définir le mode de répétition de la piste ou du dossier.

LECTURE ALÉATOIRE DÉSACTIVÉE : permet de lire les pistes d'un dossier, d'un album ou d'une liste de chansons dans un ordre aléatoire.

Lecture sur un appareil USB

Vous pouvez connecter différents lecteurs audio USB, différentes clés USB et différents smartphones à la chaîne stéréo. Le mode d'accès à la source USB dépend du type de lecteur audio ou de smartphone connectés.

Lecteur audio	Choix de la source
Androidappareil	MTP
Appleappareil	IPOD
Clé USB	USB
Lecteur audio MP3 (en tant que périphérique de stockage grande capacité)	USB REMARQUE : si votre lecteur audio MP3 ne prend pas en charge le stockage grande capacité lorsqu'il est connecté en USB, vous devez le connecter à la chaîne stéréo en tant qu'appareil auxiliaire (<i>Connexion à un appareil auxiliaire, page 4</i>).

REMARQUE : la disponibilité des informations sur les chansons, comme le nom du titre, le nom de l'artiste et la durée de la piste dépend de la compatibilité du lecteur audio et de l'application musicale.

Compatibilité de l'appareil USB

Vous pouvez utiliser une clé USB ou le câble USB inclus avec votre lecteur audio pour connecter un lecteur audio ou un appareil mobile au port USB.

La chaîne stéréo est compatible avec les appareils Apple iAP2 comme l'iPhone® Xs Max, l'iPhone Xs, l'iPhone XR, l'iPhone X, l'iPhone 8 Plus, l'iPhone 8, l'iPhone 7 Plus, l'iPhone 7, l'iPhone SE, l'iPhone 6s Plus, l'iPhone 6s, l'iPhone 6 Plus, l'iPhone 6, l'iPhone 5s et l'iPod touch® (6e génération).

Le système stéréo est compatible avec les appareils Android en mode MTP.

Le système stéréo est compatible avec des lecteurs audio et d'autres périphériques de stockage USB grande capacité, y compris les clés USB. La musique stockée sur une clé USB doit remplir les conditions suivantes :

- Les formats de fichiers musicaux acceptés sont les suivants : MP3, AAC (.m4a) et FLAC.
- Si vous connectez un disque dur portable, vous devez le brancher à une source d'alimentation externe. Le port USB de cette chaîne stéréo ne peut pas alimenter un disque dur portable.
- Un périphérique de stockage USB grande capacité doit être formaté avec l'un des systèmes suivants :
 - Microsoft® : NTFS¹, VFAT, FAT², MSDOS
 - Apple : HFS, HFSPLUS
 - Linux : EXT2, EXT3, EX4

Contrôle de la lecture de musique sur une source USB

- 1 Connectez un appareil USB compatible à la chaîne stéréo.
- 2 Sélectionnez la source appropriée sur la chaîne stéréo.
- 3 Si besoin, sélectionnez  pour parcourir la musique sur l'appareil USB.
- 4 Si besoin, lancez une application musicale sur l'appareil USB et démarrez la lecture.

Vous pouvez utiliser les commandes de la chaîne stéréo pour sélectionner, lire, mettre en pause ou passer des pistes.

Connexion d'un appareil USB

Vous pouvez connecter un appareil USB au port USB situé sur la chaîne stéréo.

- 1 Trouvez le port USB au dos de la chaîne stéréo.
- 2 Connectez l'appareil USB au port USB.
- 3 Sélectionnez la source USB.

Paramètres de source USB

Lorsque la source USB est sélectionnée, sélectionnez .

RÉPÉTER : permet de lire une nouvelle fois la piste ou le dossier.

ALÉATOIRE : permet de lire les pistes d'un dossier, d'un album ou d'une liste de chansons dans un ordre aléatoire.

Radio

Pour écouter la radio AM ou FM, une antenne marine AM/FM adaptée doit être correctement installée sur le système stéréo et être à portée d'une station de diffusion. Pour savoir comment connecter une antenne AM/FM, reportez-vous aux instructions d'installation du système stéréo.

Pour écouter la radio SiriusXM®, vous devez disposer du matériel et des abonnements nécessaires (*Radio satellite SiriusXM, page 5*). Pour savoir comment connecter un récepteur radio pour véhicules SiriusXM Connect, reportez-vous aux instructions d'installation du système stéréo.

Pour écouter des stations DAB, vous devez disposer du matériel approprié (*Lecture DAB, page 9*). Pour obtenir des instructions sur la manière de connecter un adaptateur DAB et une antenne, consultez les instructions d'installation fournies avec l'adaptateur et l'antenne.

Définition de la région du syntoniseur

Vous devez choisir la région dans laquelle vous vous situez pour recevoir des stations AM et FM correctement.

Si vous êtes connecté à une antenne et à un récepteur SiriusXM compatibles et si vous disposez d'un abonnement (Etats-Unis uniquement), vous devez sélectionner la région dans laquelle vous vous situez pour recevoir des stations SiriusXM correctement.

REMARQUE : SiriusXM n'est pas disponible dans toutes les régions.



Si vous êtes connecté à une antenne (non incluses) et à un module DAB compatibles, vous devez sélectionner la région dans laquelle vous vous situez pour recevoir des stations DAB correctement.

REMARQUE : les stations DAB ne sont pas disponibles dans toutes les régions.

1 Sélectionnez  > **Paramètres** > **RÉGION DU SYNTONISEUR**.

2 Sélectionnez la région dans laquelle vous vous situez.

Changement de station radio

- 1 Choisissez une source appropriée, comme la source **FM**.
- 2 Appuyez sur  pour choisir un mode de réglage. Vous pouvez utiliser le mode AUTO pour rechercher des stations, le mode MANUEL pour choisir manuellement une station et le mode PRÉRÉGLAGE pour sélectionner la prochaine station préréglée.
- 3 Sélectionnez  ou  pour atteindre la station suivante ou précédente.

ASTUCE : vous pouvez rapidement enregistrer la station ou le canal sélectionnés dans les stations préréglées en maintenant la touche  enfoncée.

Radio satellite SiriusXM

Seul le service SiriusXM surpasse vos espérances en matière de contenus radiophoniques, cela, réuni à un seul emplacement. Jonglez parmi 140 stations différentes aux

¹ Les mises à jour logicielles ne sont pas prises en charge par le système de fichier NTFS. ² FAT comprend la plupart des types de systèmes de fichiers FAT à l'exception de exFAT.

contenus variés : musique sans publicités, ainsi que le meilleur du sport, des actualités, des talk-shows, des sketches et des émissions de divertissement. Bienvenue dans le monde de la radio satellite. Un récepteur radio pour véhicules SiriusXM et un abonnement sont requis. Pour plus d'informations, rendez-vous sur www.siriusxm.com.

Activation de la source SiriusXM

Vous devez activer la source SiriusXM avant de pouvoir écouter la radio satellite SiriusXM.

Sélectionnez  > Paramètres > RÉGION DU SYNTONISEUR > USA.

Recherche de l'ID radio SiriusXM

Vous devez connaître l'ID radio de votre récepteur SiriusXM Connect avant de pouvoir activer votre abonnement SiriusXM. Vous pouvez localiser l'ID radio SiriusXM à l'arrière du récepteur SiriusXM Connect, sur son emballage, ou en réglant votre système stéréo sur le canal 0.

Lorsque la source SiriusXM est sélectionnée, sélectionnez  > CANAUX > TOUS LES CANAUX > 000 RADIO ID.

L'ID radio SiriusXM n'inclut pas les lettres I, O, S ou F.

Activation d'un abonnement SiriusXM

1 Lorsque la source SiriusXM est sélectionnée, accédez au canal 1.

Vous devriez entendre un aperçu du canal. Si ce n'est pas le cas, contrôlez l'installation et les connexions du récepteur SiriusXM Connect et de l'antenne, puis réessayez.

2 Accédez au canal 0 pour rechercher l'ID radio.

3 Contactez le service d'assistance SiriusXM par téléphone au (866) 635-2349 ou rendez-vous sur www.siriusxm.com/activatenow pour vous abonner aux Etats-Unis. Contactez SiriusXM par téléphone au (877) 438-9677 ou rendez-vous sur www.siriusxm.ca/activatexm pour vous abonner au Canada.

4 Indiquez l'ID radio.

La procédure d'activation dure généralement 10 à 15 minutes, mais peut prendre jusqu'à une heure. Pour que le récepteur SiriusXM Connect reçoive le message d'activation, il doit être sous tension et recevoir le signal SiriusXM.

5 Si le service n'est pas activé au bout d'une heure, rendez-vous sur <http://care.siriusxm.com/refresh> ou contactez le service d'assistance SiriusXM par téléphone au 1 866 635 2349.

Sélection d'une catégorie

Vous pouvez contrôler l'accessibilité des catégories de canaux en utilisant la méthode d'accès CATÉGORIE.

1 Lorsque la source SiriusXM est sélectionnée, choisissez  > CATÉGORIE.

2 Sélectionnez une catégorie.

Utilisation du mode Replay

Vous pouvez utiliser le Mode Replay pour contrôler la lecture d'une diffusion SiriusXM.

REMARQUE : l'appareil active le mode Replay automatiquement lors de la lecture des canaux pré-réglés.

1 Si nécessaire, maintenez la touche  enfoncée pour activer le mode Replay.

Une barre de progression s'affiche temporairement au bas de l'écran.

2 Sélectionner une option :

• Appuyez sur la touche  pour interrompre et reprendre la lecture.

• Appuyez  ou  pour aller en arrière ou en avant par incréments.

REMARQUE : si vous avancez rapidement ou passez directement à la fin de la barre de progression, le système stéréo quitte automatiquement le mode Replay.

• Maintenez enfoncée la touche  ou  pour reculer ou avancer rapidement la piste.

• Maintenez la touche  enfoncée pour quitter le mode Replay.

Alertes

REMARQUE : Les fonctions d'alerte Artiste, Chanson et Match sont compatibles avec le module tuner SXV300 (vendu séparément). D'autres modules tuner sont compatibles, mais certaines fonctions ne seront peut-être pas disponibles. Consultez le manuel utilisateur fourni avec votre module tuner SiriusXM pour en savoir plus sur les fonctions avec lesquelles il est compatible.

Ajout d'une alerte artiste ou chanson

Vous pouvez configurer des alertes pour certains artistes ou certaines chansons. Ainsi, lorsqu'une chanson ou un artiste en particulier sont diffusés sur un canal musical, vous pouvez rapidement basculer sur le canal en question.

1 Pendant la diffusion d'une chanson ou d'un artiste, sélectionnez  > AJOUTER UNE ALERTE > ENREGISTRER ARTISTE/CHANSON.

2 Sélectionnez la chanson ou l'artiste.

Ajout d'équipes pour les alertes de match

Vous pouvez définir des alertes pour des équipes sportives de sorte que quand un match avec une équipe sauvegardée commence à jouer sur n'importe quelle chaîne sportive, vous pouvez rapidement régler cette chaîne.

REMARQUE : une alerte de match est différente d'une alerte SportsFlash™. Une alerte de match vous permet de savoir quand le match commence, tandis qu'une alerte SportsFlash vous permet de savoir quand un jeu passionnant survient pendant un match.

1 Sélectionnez  > AJOUTER UNE ALERTE > ÉQUIPES POUR LES ALERTES JEU.

2 Sélectionnez une ligue sportive.

3 Sélectionnez une équipe pour cocher la case et ajouter une alerte de match.

4 Répétez les étapes 2 et 3 pour chaque équipe que vous voulez ajouter à la liste d'alertes de match.

Ajouter les équipes d'un match en direct

Pendant l'écoute d'un match, vous pouvez ajouter rapidement une équipe qui joue à votre liste d'équipes d'alerte de match.

1 Pendant l'écoute d'un jeu sur une chaîne, sélectionnez  > AJOUTER UNE ALERTE > ENREGISTRER L'ÉQUIPE.

Une liste des équipes jouant dans le match en cours s'affiche.

2 Sélectionnez la ou les équipes à ajouter à votre liste d'équipes d'alerte de match.

Affichage des alertes actives

Vous pouvez afficher l'artiste, le morceau et les alertes de match actifs.

1 Sélectionnez  > ALERTES ACTIVES.

2 Sélectionnez une catégorie.

Gestion des alertes

Vous pouvez gérer vos alertes enregistrées et choisir celles que vous souhaitez recevoir. Vous pouvez supprimer les alertes enregistrées que vous ne souhaitez pas conserver.

1 Sélectionnez > PARAMÈTRES SiriusXM > GESTION DES ALERTES.

2 Sélectionner une option :

- Pour activer les alertes enregistrées uniquement pour les chansons, uniquement pour les artistes ou uniquement pour les matches, sélectionnez **ACTIVER PAR TYPE**, puis sélectionnez un type.
- Pour activer les alertes enregistrées pour certains artistes uniquement, sélectionnez **ACTIVER DES ARTISTES**, puis sélectionnez les artistes en question.
- Pour activer les alertes enregistrées pour certaines chansons uniquement, sélectionnez **ACTIVER DES CHANSONS**, puis sélectionnez les chansons en question.
- Pour activer les alertes de jeu enregistrées pour certaines équipes, sélectionnez **ACTIVER DES ÉQUIPES**, puis sélectionnez les équipes en question.
- Pour supprimer toutes les alertes enregistrées pour des chansons, artistes ou équipes, sélectionnez **SUPPRIMER PAR TYPE**, puis sélectionnez un type.
- Pour supprimer les alertes enregistrées pour certains artistes, sélectionnez **SUPPRIMER DES ARTISTES**, puis sélectionnez les artistes en question.
- Pour supprimer les alertes enregistrées pour certaines chansons, sélectionnez **SUPPRIMER DES CHANSONS**, puis sélectionnez les chansons en question.
- Pour supprimer les alertes enregistrées pour certaines équipes, sélectionnez **SUPPRIMER DES ÉQUIPES**, puis sélectionnez les équipes en question.



Fonction TuneMix™

REMARQUE : la fonction TuneMix est compatible avec le module tuner SXV300 (vendu séparément). D'autres modules tuner sont compatibles, mais certaines fonctions ne seront peut-être pas disponibles. Consultez le manuel utilisateur fourni avec votre module tuner SiriusXM pour en savoir plus sur les fonctions avec lesquelles il est compatible.

Création et personnalisation d'une collection TuneMix

Vous pouvez créer jusqu'à 10 collections TuneMix uniques sur la chaîne stéréo.

REMARQUE : une collection TuneMix doit inclure au moins deux de vos chaînes musicales SiriusXM préférées.

- 1 Sélectionnez  > PARAMÈTRES SiriusXM > CONFIGURATION DE TUNEMIX.
- 2 Sélectionnez une collection TuneMix.
- 3 Sélectionnez un canal pour cocher la case et l'ajouter à la collection TuneMix.
- 4 Une fois que vous avez terminé la personnalisation de la collection TuneMix, sélectionnez .
- 5 Répétez les étapes 2 à 4 pour chaque collection TuneMix que vous souhaitez personnaliser.

Démarrage et arrêt d'une collection TuneMix

Avant de commencer à jouer une collection TuneMix, vous devez créer un (*Création et personnalisation d'une collection TuneMix, page 7*).

La fonction TuneMix vous permet de mélanger vos chaînes musicales préférées pour créer une expérience d'écoute personnalisée.

- 1 Sélectionnez  > TUNEMIX.
- 2 Sélectionnez une collection TuneMix.

La chaîne stéréo commence à jouer la collection TuneMix.

- 3 Pour arrêter la lecture d'une collection TuneMix, sélectionnez  > CANAUX et sélectionnez un canal.

La chaîne stéréo arrête la lecture de la collection TuneMix et commence à jouer le canal sélectionné.

Fonction SportsFlash

La fonction SportsFlash vous avertit d'un jeu important de vos équipes préférées pendant un match en direct. Quand un jeu passionnant se produit, une alerte SportsFlash apparaît, et vous pouvez régler la diffusion et entendre le jeu. Lorsque l'alerte SportsFlash se termine, vous pouvez choisir de retourner au canal précédent, ou de rester à l'écoute du match.

Pour recevoir des alertes SportsFlash, votre offre d'abonnement doit inclure les chaînes de sports de play-by-play pour les ligues sportives que vous voulez inclure dans les alertes.

Vous pouvez activer, désactiver ou supprimer les alertes SportsFlash que vous avez ajoutées (*Gestion des alertes, page 7*).

REMARQUE : une SportsFlash est différente d'une alerte de match. Une alerte SportsFlash vous permet de savoir quand un jeu passionnant survient pendant un match, alors qu'une Alerte de match vous permet de savoir quand le match commence.

REMARQUE : la fonction SportsFlash est compatible avec le module tuner SXV300 (vendu séparément). D'autres modules tuner sont compatibles, mais certaines fonctions ne seront peut-être pas disponibles. Consultez le manuel utilisateur fourni avec votre module tuner SiriusXM pour en savoir plus sur les fonctions avec lesquelles il est compatible.

Ajout d'équipes pour recevoir des alertes SportsFlash

- 1 Sélectionnez  > SPORTSFLASH > SÉLECTION DE L'ÉQUIPE.
- 2 Sélectionnez une ligue sportive.
- 3 Sélectionnez une équipe pour cocher la case et ajouter une alerte SportsFlash.
- 4 Répétez les étapes 2 et 3 pour chaque équipe que vous voulez ajouter à la liste d'alertes SportsFlash.

Changement de priorité de l'équipe SportsFlash

Si plusieurs équipes pour lesquelles vous avez configuré les alertes SportsFlash jouent en même temps, vous pouvez régler la priorité de l'équipe pour entendre d'abord les alertes SportsFlash de votre équipe préférée.

- 1 Sélectionnez  > SPORTSFLASH > PRIORITÉS DES ÉQUIPES.
Une liste de vos équipes SportsFlash sélectionnées apparaît, par ordre de priorité.
- 2 Sélectionnez une équipe pour la déplacer vers le haut d'un niveau de priorité dans la liste.
- 3 Répétez l'étape précédente avec chaque équipe que vous souhaitez réorganiser jusqu'à ce que la liste de priorité soit ordonnée de la façon dont vous le souhaitez.

Activation de la fonction TuneStart™

Lorsque vous activez la fonction TuneStart et sélectionnez un canal pré-réglé, le système stéréo reprend la chanson en cours depuis le début au lieu de la démarrer à partir du point où elle en était dans la diffusion en direct.

REMARQUE : la fonction TuneStart n'est disponible que lorsque vous avez sélectionné un canal pré-réglé.

Si nécessaire, sélectionnez  > PARAMÈTRES SiriusXM > TUNESTART.

Quand la fonction TuneStart démarre une chanson depuis le début, une barre de progression s'affiche et vous pouvez contrôler la piste à l'aide des mêmes commandes qu'en mode Replay (*Utilisation du mode Replay, page 6*).

Contrôles parentaux

Le contrôle parental vous permet de restreindre l'accès à des canaux SiriusXM, y compris à ceux réservés aux adultes. Une fois activée, la fonction de contrôle parental vous invite à saisir un mot de passe afin d'accéder aux canaux verrouillés. Vous pouvez tout à fait modifier le mot de passe, qui est composé de 4 chiffres.

Déverrouillage du contrôle parental

Vous pouvez déverrouiller le contrôle parental pour accéder aux stations verrouillées.

- 1 Lorsque la source **SiriusXM** est sélectionnée, sélectionnez  > **CONTRÔLE PARENTAL**.
- 2 Sélectionnez la case **DÉVERROUILLER**.
- 3 Saisissez le mot de passe.
ASTUCE : le mot de passe par défaut est 0000.

Le contrôle parental reste déverrouillé jusqu'à ce que vous coupiez le contact du véhicule ou que vous le déverrouilliez.

Verrouillage des chaînes

- 1 Lorsque la source **SiriusXM** est sélectionnée, sélectionnez  > **CONTRÔLE PARENTAL**.
- 2 Sélectionnez la case **DÉVERROUILLER**.
- 3 Saisissez le mot de passe.
ASTUCE : le mot de passe par défaut est 0000.

SiriusXM Dépannage

Notification	Description	Résolution
Vérifiez l'antenne	La radio a détecté un problème relatif à l'antenne SiriusXM. Il se peut que le câble de l'antenne soit déconnecté ou endommagé.	<ul style="list-style-type: none">• Assurez-vous que le câble de l'antenne est bien connecté au récepteur radio pour véhicules SiriusXM Connect.• Inspectez le câble de l'antenne pour vérifier qu'il n'est ni endommagé ni noué. Si le câble est endommagé, remplacez l'antenne. Les produits SiriusXM sont disponibles auprès de votre revendeur local de matériel audio pour véhicules ou sur le site www.shop.siriusxm.com.
Vérifiez le récepteur radio	Le système stéréo a des difficultés à communiquer avec le récepteur radio pour véhicules SiriusXM Connect. Il se peut que le récepteur radio soit déconnecté ou endommagé.	Vérifiez que le câble du récepteur audio pour véhicules SiriusXM Connect est bien connecté au système stéréo.
Aucun signal	Le récepteur radio pour véhicules SiriusXM Connect a des difficultés à recevoir le signal satellite SiriusXM.	<ul style="list-style-type: none">• Assurez-vous que l'antenne SiriusXM se trouve en extérieur, à un emplacement offrant une vue dégagée du ciel.• Assurez-vous que l'antenne SiriusXM est installée de façon sécurisée.• Assurez-vous que l'espace au-dessus et autour de l'antenne SiriusXM est dégagé.• Inspectez le câble de l'antenne pour vérifier qu'il n'est ni endommagé ni noué. Si le câble est endommagé, remplacez l'antenne. Les produits SiriusXM sont disponibles auprès de votre revendeur local de matériel audio pour véhicules ou sur le site www.shop.siriusxm.com.• Consultez les instructions d'installation du récepteur radio pour véhicules SiriusXM Connect pour obtenir plus d'informations sur l'installation de l'antenne.
Abonnement mis à jour	La radio a détecté une modification de l'état de votre abonnement SiriusXM.	<ul style="list-style-type: none">• Sélectionnez un bouton pour effacer le message.• En cas de questions sur votre abonnement, rendez-vous sur le site www.siriusxm.com ou appelez le 866-635-2349.
Canal non disponible	Le canal demandé n'est pas un canal SiriusXM valide ou le canal que vous écoutiez n'est plus disponible. Ce message peut apparaître brièvement lors de la première connexion d'un nouveau récepteur radio pour véhicules SiriusXM Connect.	Rendez-vous sur le site www.siriusxm.com pour obtenir plus d'informations sur l'ensemble des canaux SiriusXM.
Aucun abonnement au canal	Le canal demandé ne fait pas partie de votre offre d'abonnement SiriusXM ou le canal que vous écoutiez ne fait plus partie de votre offre d'abonnement SiriusXM.	Rendez-vous sur www.siriusxm.com ou appelez le 866-635-2349 pour obtenir plus d'informations sur votre offre d'abonnement ou pour vous abonner au canal.
Canal verrouillé	Le canal demandé est verrouillé par la fonction de contrôle parental.	Reportez-vous à la section relative au contrôle parental de ce manuel d'utilisation pour déverrouiller des canaux.

Suppression des données SiriusXM

Vous pouvez effacer toutes les informations utilisateur SiriusXM saisies, telles que les équipes favorites et les alertes.



- 4 Sélectionnez **VERROUILLER/DÉVERROUILLER**.

Une liste des stations disponibles s'affiche.



- 5 Sélectionnez une ou plusieurs stations à verrouiller, puis sélectionnez .
- 6 Décochez la case **DÉVERROUILLER** pour verrouiller le contrôle parental.

Vous ne pouvez pas accéder aux stations verrouillées tant que le contrôle parental est verrouillé. Vous devez déverrouiller le contrôle parental pour écouter les stations verrouillées.

Effacer tous les canaux verrouillés

- 1 Lorsque la source **SiriusXM** est sélectionnée, sélectionnez  > **CONTRÔLE PARENTAL** > **DÉVERROUILLER**.
- 2 Saisissez le mot de passe.
- 3 Sélectionnez  > **CONTRÔLE PARENTAL** > **TOUT DÉVERROUILLER**.

Modification du mot de passe du contrôle parental

- 1 Lorsque la source **SiriusXM** est sélectionnée, sélectionnez  > **CONTRÔLE PARENTAL** > **DÉVERROUILLER**.
- 2 Saisissez le mot de passe.
- 3 Sélectionnez  > **CONTRÔLE PARENTAL** > **CHANGER PIN**.
- 4 Suivez les instructions présentées à l'écran.

Utilisez l'option **RÉINITIALISATION D'USINE** dans le menu paramètres pour réinitialiser la chaîne stéréo (*Options de mise à jour*, page 12).

REMARQUE : le paramètre réinitialisation d'usine réinitialise toutes les données de la chaîne stéréo, y compris les pré-réglages AM et FM, les paramètres de zone, etc., en plus de la suppression de toutes les informations utilisateur SiriusXM.

Lecture DAB

Lorsque vous connectez un module DAB (Digital Audio Broadcasting) et une antenne, par exemple le modèle MS-DAB100A, à un système stéréo Apollo RA670, vous pouvez régler ce dernier pour qu'il lise les stations DAB.

Le réseau DAB n'est pas disponible dans toutes les régions. Lorsque le système stéréo n'est pas réglé sur une région compatible, la source DAB n'est pas disponible.

Définition de la région du syntoniseur

Vous devez choisir la région dans laquelle vous vous situez pour recevoir des stations DAB correctement.

- 1 Sélectionnez  > Paramètres > RÉGION DU SYNTONISEUR.
- 2 Sélectionnez la région dans laquelle vous vous situez.

Recherche de stations DAB



Avant de pouvoir rechercher des stations DAB, vous devez connecter une antenne et un module DAB compatible (non inclus) à votre stéréo. Les signaux DAB ne sont diffusés que dans certains pays. Vous devez donc régler la région du récepteur sur une région où les signaux DAB sont diffusés.

- 1 Sélectionnez la source **DAB**.
- 2 Sélectionnez  pour rechercher les stations DAB disponibles.



Une fois la recherche terminée, la première station du premier ensemble détecté est lue automatiquement.

REMARQUE : une fois la première recherche terminée, vous pouvez à nouveau sélectionner  pour lancer une nouvelle recherche de stations DAB. Une fois la nouvelle recherche terminée, le système lit la première station dans l'ensemble que vous écoutiez lorsque vous avez démarré la nouvelle recherche.



Changement de station DAB

- 1 Sélectionnez la source **DAB**.
- 2 Si besoin, sélectionnez  pour rechercher les stations DAB locales.
- 3 Sélectionnez  ou  pour changer de station.



Lorsque vous atteignez la fin de l'ensemble en cours, la stéréo passe automatiquement à la première station disponible du prochain ensemble.

ASTUCE : vous pouvez maintenir la touche  ou  enfoncée pour changer d'ensemble.

Sélection d'une station DAB dans une liste

- 1 Sélectionnez la source **DAB**.
- 2 Si besoin, sélectionnez  pour rechercher les stations DAB locales.
- 3 Sélectionnez  > PARCOURIR > STATIONS.
- 4 Sélectionnez une station dans la liste.

Sélection d'une station DAB dans une catégorie

- 1 Sélectionnez la source **DAB**.
- 2 Si besoin, sélectionnez  pour rechercher les stations DAB locales.
- 3 Sélectionnez  > PARCOURIR > CATÉGORIES.
- 4 Sélectionnez une catégorie dans la liste.

- 5 Sélectionnez une station dans la liste.

Préréglages

Vous pouvez enregistrer vos stations AM et FM préférées en tant que stations préréglées pour un accès facile.

Vous pouvez enregistrer vos canaux SiriusXM préférés si vous êtes connecté à une antenne et à un récepteur SiriusXM en option.

Vous pouvez enregistrer vos stations DAB préférées si vous êtes connecté à une antenne DAB en option.

Enregistrement d'une station en tant que station préréglée



- 1 Sélectionnez une source applicable puis réglez le système stéréo sur une station ou un canal.
- 2 Maintenez enfoncée la molette pour sélectionner l'onglet **PRÉRÉGLAGES**.
- 3 Sélectionnez .

ASTUCE : vous pouvez rapidement enregistrer la station ou le canal sélectionnés dans les stations préréglées en maintenant la touche  enfoncée.

Sélection d'une station préréglée dans une liste

- 1 Une fois la source de votre choix sélectionnée, appuyez sur la molette et maintenez-la enfoncée pour sélectionner l'onglet **PRÉRÉGLAGES**.
- 2 Sélectionnez une station préréglée dans la liste.

Suppression des stations préréglées

- 1 Une fois la source de votre choix sélectionnée, appuyez sur la molette et maintenez-la enfoncée pour sélectionner l'onglet **PRÉRÉGLAGES**.
- 2 Sélectionnez .
- 3 Sélectionnez tous les préréglages à supprimer.
- 4 Une fois que vous avez terminé, appuyez sur .

Réseau FUSION PartyBus

La fonction de réseau FUSION PartyBus vous permet de connecter plusieurs chaînes stéréo compatibles sur le même réseau, à l'aide d'une combinaison de connexions filaires et sans fil.

La chaîne stéréo Apollo RA670 n'intègre pas la technologie Wi-Fi®. Pour utiliser les fonctions sans fil du réseau FUSION PartyBus, vous devez connecter la chaîne stéréo au réseau FUSION PartyBus à l'aide d'un câble Ethernet, puis connecter un point d'accès Wi-Fi ou un routeur au réseau FUSION PartyBus.

Une chaîne stéréo FUSION PartyBus, comme la Apollo RA670, peut diffuser des sources sur d'autres chaînes stéréo FUSION PartyBus connectées au réseau. Les chaînes stéréo FUSION PartyBus connectées vous permettent aussi de contrôler la lecture des fichiers multimédias sur la chaîne stéréo FUSION PartyBus.

Une zone stéréo FUSION PartyBus, comme la zone stéréo Apollo SRX400 peut diffuser du contenu depuis une chaîne stéréo FUSION PartyBus, mais ne peut pas diffuser des sources vers d'autres chaînes stéréo FUSION PartyBus sur le réseau.

Les chaînes stéréo FUSION PartyBus ne vous permettent pas de contrôler le volume des haut-parleurs d'une autre chaîne stéréo. Vous ne pouvez que régler le volume des haut-parleurs ou zones de haut-parleurs connectés directement au réseau.

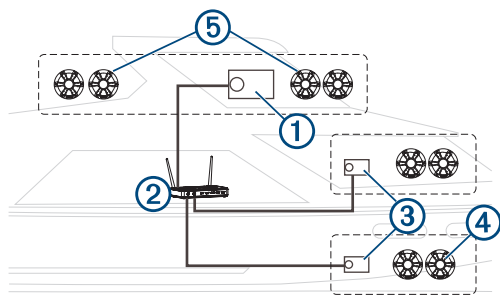

Sur l'image ci-dessus, une chaîne stéréo Apollo RA670 ① est connectée à un routeur sans fil ② et à deux zones de stéréo Apollo SRX400 ③.

Une zone stéréo FUSION PartyBus, comme la Apollo SRX400, contrôle le volume d'une seule zone de haut-parleur ④. Une chaîne stéréo FUSION PartyBus, par exemple la Apollo RA670, contrôle le volume sur plusieurs zones de haut-parleurs ⑤ pour que cette chaîne stéréo couvre une zone plus vaste.

Diffusion à partir d'une chaîne stéréo FUSION PartyBus sur le réseau

Avant de pouvoir diffuser de l'audio à partir d'une chaîne stéréo connectée au réseau FUSION PartyBus, vous devez installer et configurer vos chaînes stéréo FUSION PartyBus en suivant les instructions d'installation.

REMARQUE : vous ne pouvez pas diffuser la source Apple AirPlay sur d'autres chaînes stéréo du réseau via la fonction FUSION PartyBus. Pour plus d'informations, reportez-vous au manuel de votre appareil Apple.

1 Sélectionnez .

2 Maintenez la molette enfoncée pour ouvrir l'onglet **PARTYBUS**.

ASTUCE : vous pouvez maintenir le doigt appuyé sur  pour afficher les appareils FUSION PartyBus disponibles.

L'appareil affiche la liste des chaînes stéréo FUSION PartyBus disponibles sur le réseau.

3 Sélectionnez la chaîne stéréo à partir de laquelle vous voulez diffuser du contenu.

Le système stéréo démarre la diffusion de la même source que la chaîne stéréo FUSION PartyBus connectée et une bordure verte s'affiche autour de l'écran de l'appareil. Toutes les fonctions de lecture multimédia s'appliquent aux deux appareils.

Arrêt de la diffusion à partir d'un appareil FUSION PartyBus sur le réseau

Vous pouvez quitter le réseau FUSION PartyBus pour lire des sources locales sur la stéréo.

1 Sélectionnez .

2 Maintenez la molette enfoncée pour ouvrir l'onglet **PARTYBUS**.

3 Sélectionnez **QUITTER PARTYBUS**.

Vous pouvez maintenir le doigt appuyé sur  pour quitter rapidement le réseau FUSION PartyBus.

Lecture UPnP sur le réseau

Cette chaîne stéréo permet de lire du contenu provenant d'appareils Universal Plug and Play (UPnP) connectés au réseau, comme des ordinateurs ou des serveurs multimédias. Vous devez connecter votre appareil UPnP au même réseau que la chaîne stéréo à l'aide d'une connexion filaire ou sans fil, et vous devez configurer l'appareil de manière à ce qu'il partage des fichiers multimédias sur le réseau. Pour plus d'informations, reportez-vous au manuel d'utilisation de votre appareil UPnP.

Une fois votre appareil UPnP connecté au réseau et configuré pour le partage de fichiers multimédias, la source UPnP s'affiche sur l'écran de sélection de la source de chaque chaîne stéréo sur le réseau (*Sélection d'une source*, page 1).

Paramètres généraux

Sélectionnez  > **Paramètres**.

REMARQUE : lorsque la case est cochée, l'option est activée. Lorsque la case est décochée, l'option est désactivée.

ZONE : permet de configurer les zones de haut-parleurs (*Paramètres de la zone de haut-parleurs*, page 10).

LUMINOSITÉ : permet de régler la luminosité de l'écran et du rétroéclairage de la molette (*Réglage du rétroéclairage et de la luminosité de la molette*, page 2).

RÉGION DU SYNTONISEUR : permet de régler la région utilisée par les sources FM, AM, DAB et SiriusXM.

LANGUE : permet de définir la langue de l'appareil.

NOM DE L'APPAREIL : permet de définir un nom pour ce système stéréo.

TÉLÉPHONE - SILENCIEUX : permet de désactiver le son lorsque l'appareil est connecté à un téléphone portable avec fonction mains libres. En cas d'appel reçu, l'appareil peut au choix couper le son ou diffuser l'appel à travers l'entrée Aux. Reportez-vous aux instructions de votre kit mains libres.

RECHERCHER : permet d'activer FUSION Alpha Search Technology (FAST), qui permet de trouver rapidement une chanson par une lettre ou un numéro. Vous pouvez sélectionner un numéro pour activer FAST si votre appareil musical contient plus d'éléments que le nombre sélectionné.

MOT DE PASSE AirPlay : permet de définir un mot de passe que l'utilisateur doit entrer quand il se connecte à la chaîne stéréo via la fonction AirPlay (*Définition d'un mot de passe AirPlay*, page 3).

OPTIONS DE MISE SOUS TENSION : permet de régler les paramètres de mise sous tension comme le mode veille (*Options de mise sous tension*, page 11).

SOURCE : permet d'activer des sources, d'activer des sources pour le réseau FUSION PartyBus et de nommer des sources. Vous devrez peut-être désactiver certaines sources telles que AM, car la diffusion sur le réseau FUSION PartyBus cause un léger décalage de l'audio qui peut être gênant dans certaines situations.

RÉSEAU : permet de configurer les paramètres du réseau FUSION PartyBus (*Paramètres réseau*, page 11).

METTRE À JOUR : met à jour la chaîne stéréo ou les appareils connectés (*Options de mise à jour*, page 12).

INFO PRODUIT : permet d'afficher des informations sur la version du logiciel pour la chaîne stéréo.

Paramètres de la zone de haut-parleurs

Attribution d'un nom à une zone

Vous pouvez donner un nom à une zone de haut-parleur pour l'identifier plus facilement.

1 Sélectionnez  > **Paramètres** > **ZONE**.

2 Sélectionnez une zone.

3 Sélectionnez **NOM DE LA ZONE**.

4 Utilisez le clavier virtuel pour saisir le nom, puis sélectionnez .

Liaison de zones

Vous pouvez lier les zones 1 et 2 pour synchroniser le volume. Si vous changez le volume de l'une des zones liées, le volume de l'autre change aussi.

Sélectionnez **☰** > **Paramètres** > **ZONE** > **ZONE 2** > **LIEN VERS LA ZONE 1**.

Lorsque les zones 1 et 2 sont liées, **☰** apparaît sur les zones 1 et 2 sur l'écran du volume.

REMARQUE : une fois les zones 1 et 2 liées, vous pouvez ajuster le volume de chaque zone individuellement.

Activation du contrôle du volume de la zone 3 à partir d'un ampli connecté

Par défaut, le volume de la zone 3 est contrôlé par la chaîne stéréo, mais vous pouvez aussi le contrôler à l'aide de l'ampli connecté.

- 1 Sélectionnez **☰** > **Paramètres** > **ZONE**.
- 2 Sélectionnez la zone 3.
- 3 Sélectionnez **CONTRÔLE DU VOLUME** pour décocher la case.

Le signal audio provenant de la zone est fourni à l'ampli à un niveau de sortie fixe.

Désactivation d'une zone

Vous pouvez désactiver une zone inutilisée et la supprimer des pages de volume. Lorsqu'une zone est désactivée, vous ne pouvez modifier aucun paramètre de cette zone. Vous ne pouvez pas désactiver la zone 1.

- 1 Sélectionnez **☰** > **Paramètres** > **ZONE**.
- 2 Sélectionnez une zone.
- 3 Sélectionnez **ZONE ACTIVÉE** pour décocher la case.

Désactivation des amplis internes

Si vous ne connectez pas d'amplis directement aux zones 1 et 2, vous pouvez désactiver les amplis internes afin de réduire la consommation d'énergie.

- 1 Sélectionnez **☰** > **Paramètres** > **ZONE**.
- 2 Sélectionnez **AMPLI INTERNE ACTIVÉ** pour décocher la case.

Options de mise sous tension

Sélectionnez **☰** > **Paramètres** > **OPTIONS DE MISE SOUS TENSION**.

REMARQUE : lorsque la case est cochée, l'option est activée. Lorsque la case est décochée, l'option est désactivée.

VEILLE : permet de désactiver le rétroéclairage LCD au bout d'une minute d'inactivité afin d'économiser de la batterie.

MODE VEILLE : permet d'activer le mode basse consommation au lieu d'éteindre totalement la chaîne stéréo. Lorsque ce mode est activé, la chaîne stéréo s'allume plus rapidement, mais elle consomme plus d'énergie en mode veille que lorsqu'elle est éteinte (*Activation du mode veille, page 2*).

ALIMENTATION NRX : permet d'activer ou de désactiver le flux d'alimentation entre le système stéréo et les télécommandes filaires de la série NRX qui ne sont pas connectées au réseau NMEA 2000® (*Configuration d'une télécommande filaire en option, page 13*).

SYSTÈME DÉSACTIVÉ : envoie un signal pour désactiver sur tous les appareils connectés au réseau.

Paramètres réseau

Sélectionnez **☰** > **Paramètres** > **RÉSEAU**.

DHCP ACTIVÉ : définit l'appareil en tant que client DHCP.

IP STATIQUE : permet de définir une adresse IP statique pour l'appareil (*Configuration d'une adresse IP statique, page 11*).

DÉTAILS : affiche des informations sur la configuration du réseau.

AVANCÉ : permet de configurer le serveur DHCP et de réinitialiser tous les paramètres du réseau par défaut pour cette chaîne stéréo.

ENREGISTRER : permet d'enregistrer les modifications apportées aux paramètres du réseau.

Configuration de la chaîne stéréo en tant que serveur DHCP

Si vous avez connecté deux chaînes stéréo FUSION PartyBus directement, ou si vous en avez connecté plus de deux à l'aide d'un commutateur réseau ou d'un point d'accès sans fil et que vous n'avez pas installé de routeur, vous devez configurer une seule chaîne stéréo FUSION PartyBus en tant que serveur DHCP.

- 1 Sélectionnez **☰** > **Paramètres** > **RÉSEAU** > **IP STATIQUE** > **ENREGISTRER**.

Vous pouvez configurer l'adresse IP statique (*Configuration d'une adresse IP statique, page 11*).

- 2 Sélectionnez **☰** > **Paramètres** > **RÉSEAU** > **AVANCÉ** > **SERVEUR DHCP** > **DHCP ACTIVÉ** > **ENREGISTRER**.

Vous pouvez configurer la plage d'adresses IP sur le serveur DHCP (*Paramètres DHCP, page 11*).

Configuration d'une adresse IP statique

Si la chaîne stéréo est configurée en tant qu'IP statique, elle reçoit automatiquement l'adresse IP 192.168.0.1. Vous pouvez modifier cette adresse IP.

Si la chaîne stéréo est un client DHCP sur le réseau et que vous ne voulez pas que le serveur DHCP lui attribue automatiquement une adresse IP, vous pouvez choisir une adresse IP statique.

REMARQUE : chaque appareil sur le réseau doit disposer d'une adresse IP unique. Si vous sélectionnez une adresse IP identique à l'adresse IP du réseau, les appareils ne fonctionneront pas correctement.

- 1 Sélectionnez **☰** > **Paramètres** > **RÉSEAU** > **IP STATIQUE**.
- 2 Sélectionner une option :

- Pour définir l'adresse IP, sélectionnez **IP**, puis entrez l'adresse IP.
- Pour définir le masque de sous-réseau, sélectionnez **MASQUE**, puis entrez le masque de sous-réseau.
REMARQUE : le masque de sous-réseau doit correspondre à tous les autres appareils sur le réseau pour fonctionner correctement. Le masque de sous-réseau habituel est 255.255.255.0.
- Pour définir l'adresse IP de la passerelle par défaut, sélectionnez **PASSERELLE**, puis entrez l'adresse IP de la passerelle.

REMARQUE : en général, la passerelle par défaut est définie en tant qu'adresse IP du serveur DHCP sur le réseau.

- 3 Sélectionnez **ENREGISTRER**.

Paramètres DHCP

Sélectionnez **☰** > **Paramètres** > **RÉSEAU** > **AVANCÉ** > **SERVEUR DHCP**.

DHCP ACTIVÉ : permet de définir l'appareil en tant que serveur DHCP sur le réseau.

IP DE DÉBUT : permet de définir la première adresse IP de la plage d'adresses IP du serveur DHCP.

IP DE FIN : permet de définir la dernière adresse IP de la plage d'adresses IP du serveur DHCP.

Restauration des paramètres du réseau

Vous pouvez réinitialiser tous les paramètres réseau de cette chaîne stéréo afin de restaurer les valeurs par défaut.

Sélectionnez  > **Paramètres** > **RÉSEAU** > **RÉINITIALISER** > **OUI**.

Options de mise à jour

Sélectionnez  > **Paramètres** > **METTRE À JOUR**.

AVIS

N'éteignez pas la chaîne stéréo ou ne débranchez pas le courant lors d'une mise à jour logicielle. La mise hors tension lors d'une mise à jour logicielle peut causer la désactivation de la chaîne stéréo.

REMARQUE :

- Il est recommandé de mettre à jour le logiciel de la chaîne stéréo à l'aide d'une clé USB au format FAT32. Si la chaîne stéréo est connectée à un réseau sans fil, vous pouvez mettre à jour le logiciel à l'aide de l'application FUSION-Link sur un smartphone.
- Ne coupez pas l'alimentation de la chaîne stéréo pendant la mise à jour.
- La chaîne stéréo peut redémarrer plusieurs fois au cours de la mise à jour logicielle. Ceci est normal.
- Vous ne pouvez programmer que des versions plus récentes de logiciels sur la chaîne stéréo.

STÉRÉO : permet la mise à jour du système stéréo à l'aide d'un fichier de mise à jour logicielle valide sur une clé USB connectée.

TÉLÉCOMMANDE NRX : permet de mettre à jour une télécommande NRX en option connectée au port NMEA 2000 ou au réseau NMEA 2000 à l'aide d'un fichier de mise à jour logicielle valide stocké sur une clé USB connectée.

MODULE DAB : permet de mettre à jour un module DAB en option connecté au port SIRIUS XM à l'aide d'un fichier de mise à jour logicielle valide stocké sur une clé USB connectée.

RÉINITIALISATION D'USINE : restaure les valeurs par défaut de tous les paramètres.

Options supplémentaires de contrôle de la stéréo

Connexion à une montre Garmin®



Pour consulter la liste des montres Garmin compatibles, rendez-vous sur www.fusionentertainment.com.

Pour plus d'informations sur la montre, consultez le manuel d'utilisation de la montre sur www.garmin.com/manuals.

- 1 En suivant les instructions du manuel de la montre, installez l'application FUSION-Link Lite™ disponible dans la boutique Connect IQ™ sur la montre.
- 2 Sur le système stéréo, sélectionnez la source **BT**.
- 3 Sélectionnez  > **DÉCOUVRABLE**.
Le système stéréo est alors découvrable pendant 2 minutes.
- 4 Approchez la montre à moins de 3 mètres (10 pi) du système stéréo.
REMARQUE : tenez-vous à au moins 10 m (33 pi) d'autres appareils ANT® pendant le couplage.
- 5 Ouvrez l'application FUSION-Link Lite sur la montre.
La première fois que vous ouvrez l'application sur la montre, la montre se couple et se connecte automatiquement avec le système stéréo. Si vous devez la coupler avec un autre système stéréo, ouvrez l'application FUSION-Link Lite, puis sélectionnez **Paramètres** > **Coupler nouveau**.
- 6 Contrôlez la lecture de l'audio à l'aide de l'application FUSION-Link Lite sur la montre.

Une fois les appareils couplés, ils se connectent automatiquement ensemble lorsqu'ils sont allumés, à portée et que l'application est lancée sur la montre.

Connexion à une télécommande ARX70

- 1 Sur le système stéréo, sélectionnez la source **BT**.
- 2 Sélectionnez  > **DÉCOUVRABLE**.
- 3 Approchez la télécommande ARX70 à moins de 10 m (33 pi) de la chaîne stéréo.
REMARQUE : tenez-vous à au moins 10 m (33 pi) d'autres appareils ANT pendant le couplage.
- 4 Sur la télécommande ARX70, maintenez  enfoncé, jusqu'à ce que le voyant LED d'état se mette à clignoter en vert et rouge.

La télécommande recherche la chaîne stéréo. Quand le couplage de la télécommande réussit, le voyant LED d'état s'allume brièvement en vert, puis s'éteint.

Si la télécommande ne parvient pas à détecter la chaîne stéréo, le voyant LED d'état s'allume brièvement en rouge, puis s'éteint.

Application de la télécommande sans fil FUSION-Link

Vous pouvez utiliser l'application Télécommande FUSION-Link sur votre appareil Apple ou Android pour régler le volume du système stéréo, changer de source, contrôler la lecture, sélectionner et gérer les stations pré-réglées et régler d'autres paramètres du système stéréo. Vous pouvez utiliser l'application pour installer et configurer des profils DSP sur le système stéréo.

L'application communique avec le système stéréo via la connexion sans fil vers l'appareil mobile. Vous devez connecter votre appareil compatible au système stéréo à l'aide de la technologie Bluetooth ou Wi-Fi pour utiliser l'application.

Si la chaîne stéréo est connectée à un réseau avec un point d'accès Wi-Fi, l'application peut communiquer avec la chaîne stéréo à l'aide du réseau pour une plus grande portée qu'une connexion Bluetooth.

Pour en savoir plus sur l'application Télécommande FUSION-Link pour les appareils Apple et Android compatibles, rendez-vous sur Apple App StoreSM ou sur la boutique Google Play™.

Technologie réseau FUSION-Link™

La technologie réseau FUSION-Link vous permet de prendre le contrôle total des systèmes de divertissement FUSION compatibles sur des écrans multifonctions compatibles installés au niveau du gouvernail, du flybridge ou de la station de navigation du bateau. Ainsi, vous bénéficiez d'un contrôle intégré sur votre système de divertissement, et d'une console désencombrée.

L'écran multifonction associé devient le portail sur lequel vous pouvez contrôler l'ensemble de l'activité sonore du bateau, peu importe où le système stéréo est installé à bord du bateau. La chaîne stéréo équipée de FUSION-Link peut être installée hors de vue si l'espace est un problème. Les utilisateurs doivent alors uniquement se rendre à son emplacement lorsqu'ils ont besoin de changer de support multimédia amovible.

La technologie FUSION-Link sur cet appareil peut communiquer via les connexions réseaux standard existantes, y compris via l'Ethernet et la technologie Wi-Fi sans fil.

La technologie FUSION-Link proposée sur cet appareil peut communiquer via des réseaux NMEA 2000 standard existants.

Pour obtenir la liste des produits compatibles FUSION-Link provenant des entreprises partenaires de FUSION, rendez-vous sur www.fusionentertainment.com.

Télécommande NMEA 2000 et affichage

Il est possible de commander le système stéréo avec des télécommandes filaires FUSION compatibles installées dans les zones audio du navire. Le fonctionnement du système de divertissement à partir d'une télécommande est identique à l'utilisation depuis le système principal.

La télécommande filaire FUSION peut fonctionner sur un réseau NMEA 2000 existant, il n'est donc pas nécessaire de brancher les télécommandes directement au système stéréo. Toutes les télécommandes connectées au même réseau NMEA 2000 que celui du système stéréo peuvent contrôler ce système.

Si votre bateau ne dispose pas d'un réseau NMEA 2000, vous pouvez directement connecter une télécommande FUSION unique ou créer un réseau de télécommandes FUSION afin de connecter plusieurs télécommandes filaires FUSION directement au connecteur NMEA 2000 du système stéréo. Consultez les instructions d'installation fournies avec votre système stéréo et votre télécommande pour plus d'informations.

La télécommande filaire FUSION peut également servir d'écran NMEA® et afficher des données de navigation NMEA ou des données sur les performances du bateau provenant d'autres appareils NMEA reliés à un réseau NMEA 2000 existant. Consultez les instructions fournies avec votre télécommande pour obtenir des informations sur les données NMEA 2000 PGN prises en charge.

Configuration d'une télécommande filaire en option

AVIS

Par défaut, la chaîne stéréo est configurée pour fonctionner avec un réseau NMEA 2000. L'option ALIMENTATION NRX doit être activée uniquement si une télécommande en option est directement connectée à la chaîne stéréo. L'activation de cette option lorsque la chaîne stéréo est connectée à un réseau NMEA 2000 peut détériorer les autres appareils connectés au réseau NMEA 2000.

Si vous branchez une télécommande NRX filaire en option directement à la chaîne stéréo, sans passer par le réseau NMEA 2000, vous devez procéder à quelques réglages supplémentaires.

1 Sélectionnez  > Paramètres > NMEA.

2 Sélectionner une option :

- Si vous avez connecté votre chaîne stéréo et votre télécommande filaire en option à un réseau NMEA 2000, vérifiez que l'option **ALIMENTATION NRX** n'est pas sélectionnée. Ainsi, la télécommande en option est alimentée par le réseau NMEA 2000.
- Si vous avez connecté la télécommande filaire en option directement à la chaîne stéréo via le connecteur NMEA 2000, sélectionnez l'option **ALIMENTATION NRX**. Ainsi, la chaîne stéréo alimente la télécommande en option.

Informations NMEA 2000

NMEA 2000 est la norme marine la plus populaire en ce qui concerne la communication de données à bord de bateaux. C'est devenue la référence pour l'envoi de données de navigation et de gestion des moteurs à bord de bateaux. FUSION innove en commercialisant le premier produit du marché à intégrer la fonctionnalité NMEA 2000 au sein de ses appareils de télécommande sonore. Cela permet à l'utilisateur de surveiller sur une télécommande connectée une série d'expressions NMEA disponibles pour le réseau NMEA 2000.

Rendez-vous sur www.fusionentertainment.com pour obtenir la liste complète des expressions NMEA prises en charge.

Annexe

Enregistrement de votre Apollo RA670

Aidez-nous à mieux vous servir en remplissant dès aujourd'hui notre formulaire d'enregistrement en ligne.

- Rendez-vous sur le site www.fusionentertainment.com.
- Conservez en lieu sûr l'original de la facture ou une photocopie.

Mises à jour logicielles

Pour de meilleurs résultats, mettez à jour le logiciel dans tous FUSION les appareils au moment de l'installation pour assurer la compatibilité.

Vous pouvez mettre à jour le logiciel à l'aide d'une clé USB qui n'est pas au format NTFS. Pour obtenir les mises à jour logicielles et des instructions sur la manière de mettre à jour l'appareil à l'aide d'une clé USB, accédez à la page de l'appareil sur www.fusionentertainment.com/marine.

Si la chaîne stéréo est connectée à un réseau FUSION PartyBus via un routeur Wi-Fi, vous pouvez également mettre à jour le logiciel à l'aide de l'application Télécommande FUSION-Link sur votre appareil Apple ou Android compatible. Pour télécharger l'application et mettre à jour le logiciel de l'appareil, accédez à l'App Store d'Apple ou à la boutique Google Play.

Dépannage

Le système stéréo ne réagit pas aux boutons

- Maintenez la touche enfoncée  jusqu'à ce que la chaîne stéréo s'arrête et allumez-la pour réinitialiser la chaîne stéréo.
- Pour réinitialiser la chaîne stéréo, mettez le système hors tension pendant deux minutes.

Le système stéréo ne cesse de se verrouiller lorsqu'il est connecté à un appareil Apple

- Appuyez sur le bouton Marche/Arrêt et maintenez-le enfoncé pour réinitialiser le système stéréo.
- Réinitialisez l'appareil Apple. Rendez-vous sur le site www.apple.com pour obtenir de plus amples informations.
- Vérifiez que la dernière version d' iTunes® et le dernier logiciel d'exploitation sont installés sur votre appareil Apple.

Le système stéréo ne détecte pas l'appareil connecté Apple

- Assurez-vous que votre appareil Apple prend en charge le protocole d'interface d'accessoire 2 (iAP2). Cette chaîne stéréo n'est pas compatible avec les appareils iAP1.
- Vérifiez que la dernière version d'iTunes et le dernier logiciel d'exploitation sont installés sur votre appareil Apple.
- Vérifiez que la dernière version de l'application FUSION-Link est installée sur votre appareil Apple.
- Réinitialisez l'appareil Apple.

Rendez-vous sur le site www.apple.com pour obtenir de plus amples informations.

- Contactez votre revendeur FUSION ou adressez un e-mail à FUSION depuis le site www.fusionentertainment.com.

Le flux audio en Apple AirPlay est saccadé par des micro-coupures

- Assurez-vous que l'appareil Apple n'est pas couvert ou obstrué.
- Assurez-vous que l'appareil Apple dispose d'une bonne connexion au même réseau Wi-Fi que la chaîne stéréo.
- Assurez-vous que l'appareil Apple n'est pas connecté à la chaîne stéréo à l'aide de la technologie Bluetooth et Wi-Fi.

Le fait d'utiliser à la fois une connexion Bluetooth et Wi-Fi peut provoquer des interruptions de lecture.

Le flux audio en Bluetooth est saccadé par des micro-coupures

- Vérifiez que le lecteur audio n'est pas couvert ni gêné par un obstacle.
La technologie Bluetooth fonctionne de manière optimale lorsqu'aucun obstacle ne gêne la communication.
- Approchez le lecteur audio à moins de 10 m (33 pi) du système stéréo.
- Désactivez le paramètre **DÉCOUVRABLE** une fois que vous avez couplé un appareil Bluetooth au système stéréo.

Le système stéréo n'affiche aucune information de chanson provenant de ma source Bluetooth

La disponibilité des informations sur les chansons, comme le nom du titre, le nom de l'artiste, la durée de la piste et la pochette de l'album dépend de la compatibilité du lecteur audio et de l'application musicale.



Résolution des problèmes sur le réseau

Si vous ne voyez pas les appareils FUSION PartyBus connectés au réseau ou si vous ne parvenez pas à vous y connecter, vérifiez les points suivants :

- Vérifiez qu'un seul appareil, une chaîne stéréo ou un routeur, est configuré en tant que serveur DHCP.
- Vérifiez que tous les appareils FUSION PartyBus, commutateurs de réseau, routeurs et points d'accès sans fil sont connectés au réseau et sous tension.
- Vérifiez que les appareils FUSION PartyBus sans fil sont connectés au routeur ou point d'accès sans fil du réseau.
- Si vous avez configuré des adresses IP statiques, vérifiez que chaque appareil dispose d'une adresse IP unique, que les trois premiers groupes de chiffres des adresses IP correspondent et que les masques de sous-réseau de chaque appareil sont identiques.
- Si vous avez modifié la configuration et que vous pensez que ces changements pourraient être à l'origine des problèmes que vous rencontrez, réinitialisez tous les paramètres réseau.

Icônes d'état du réseau

Une icône d'état du réseau s'affiche sur certains écrans de la chaîne stéréo. Consultez ce tableau pour comprendre les icônes qui s'affichent et les problèmes qui touchent votre réseau FUSION PartyBus (*Résolution des problèmes sur le réseau*, page 14).

	La chaîne stéréo est correctement connectée à un réseau.
	La chaîne stéréo ne peut pas détecter le réseau. Il se peut qu'un câble Ethernet ne soit pas connecté ou que le réseau rencontre d'autres problèmes.

Caractéristiques

Poids	750 g (26,5 oz)
Résistance à l'eau	IEC 60529 IPX6 et IPX7 (avant de la chaîne stéréo uniquement, lorsqu'elle est correctement installée) ¹
Plage de températures de fonctionnement	De 0 à 50 °C (de 32 à 122 °F)
Plage de températures de stockage	De -20 à 70°C (de -4 à 158°F)
Alimentation	De 10,8 à 16 V c.c.
Courant (max.)	15 A

¹ L'appareil résiste à une immersion accidentelle dans un mètre d'eau pendant 30 minutes et est protégé contre les jets d'eau violents. Pour plus d'informations, rendez-vous sur www.garmin.com/waterrating. ² Il se peut que la chaîne stéréo limite la puissance de sortie pour éviter la surchauffe de l'ampli et pour conserver la dynamique sonore.

Courant (son désactivé)	Inférieur à 700 mA
Courant (désactivé, mode veille activé)	*50 mA
Courant (désactivé, mode veille désactivé)	35 mA
Fusible	15 A, mini fusible à lame
NMEA 2000 LEN à 9 V c.c.	1 (50 mA)
Portée du réseau Bluetooth sans fil	Jusqu'à 10 m (30 ft)
Portée du réseau ANT sans fil	Jusqu'à 3 m (10 ft)
Fréquences/Protocoles sans fil	Bluetooth 2,4 GHz @ à partir de 13,29 dBm nominal ANT 2,4 GHz @ à partir de 6,92 dBm nominal
Distance de sécurité du compas	20 cm (7,87")

Ampli de classe D à bord

Puissance musicale en sortie par canal	4 x 70 W maximum 2 ohms
Pic de puissance en sortie totale	280 W max.
Puissance en sortie par canal	4 x 43 W RMS à entrée 14,4 V c.c., 2 ohms, 10 % THD ² 4 x 26 W RMS à entrée 14,4 V c.c., 4 ohms, 10 % THD ²
Niveau de sortie ligne (maximum)	5,5 V (crête à crête)
Niveau d'entrée Aux (normal)	1 V RMS

Fréquences du sintoniseur

Récepteur radio	Europe et Australasie	Etats-Unis	Japon
Gamme de fréquences radio FM	87,5 à 108 MHz	87,5 à 107,9 MHz	76 à 95 MHz
Palier de fréquences FM	50 kHz	200 kHz	50 kHz
Gamme de fréquences radio AM	522 à 1 620 kHz	530 à 1710 kHz	522 à 1 620 kHz
Palier de fréquences AM	9 kHz	10 kHz	9 kHz

Croquis sur les dimensions de la chaîne stéréo

Dimensions (côtés)

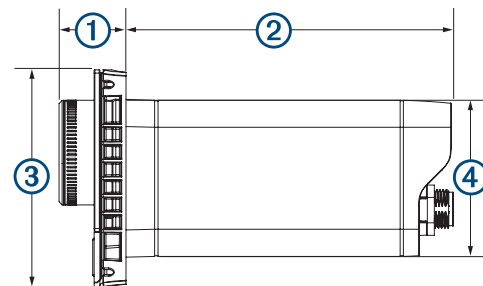

①	21 mm (0,83 po)
②	102 mm (4,0 po)

③	68 mm (2,68 po)
④	49 mm (1,93 po)

Dimensions (haut)

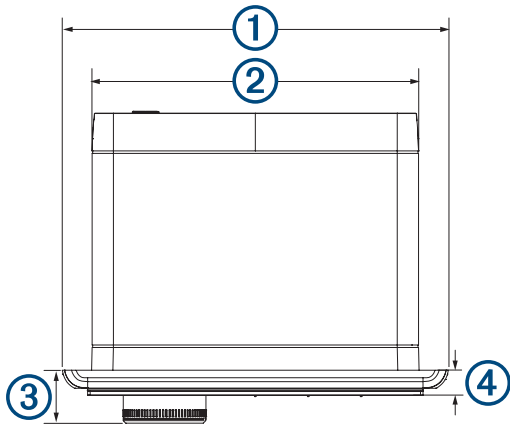

①	157 mm (6,18 po)
②	130 mm (5,10 po)
③	21 mm (0,83 po)
④	10 mm (0,39 po)

Index

A

aigus **2**
AirPlay **3**
alertes **6, 7**
AM **5, 9**
ampli **11**
Androidappareil **4**
appareil, enregistrement **13**
appareil Apple **13**
appareils Android **5, 12**
appareils ANT **12**
appareils Apple **5, 12**
appareils Bluetooth **3, 4, 12**
appareils USB **3, 5**
Appleappareil **4, 13**
audio numérique **4**
audio optique **4**

B

basse **2**

C

caisson de basse **3**
configuration du réseau **11**

D

DAB **5, 9**
dépannage **14**
DSP **3**

E

enregistrement de l'appareil **13**
enregistrement du produit **13**
entrée auxiliaire **2, 4**

F

FM **5, 9**
FUSION PartyBusRéseau **9, 14**
FUSION-Link **12**

I

icônes **14**

L

langue **10**
lecteur audio **5**
luminosité **2**

M

montre **12**

N

NMEA 2000 **13**
NMEA 2000 **13**

P

paramètres **2, 3, 10–12**
périphériques ANT **12**
préréglages **9**

R

radio
 AM **5**
 FM **5**
 SiriusXM **5–8**
réglages d'usine **11, 12**
réinitialisation **8, 10**
Réseau **4, 9–11, 14**
réseau FUSION PartyBus **11**
Réseau FUSION PartyBus **11**
rétroéclairage **2**

S

sensibilité **2**
silencieux **2**
SiriusXM **5, 9**
 contrôles parentaux **8**
 Radio satellite **5, 6, 8**
source **1, 3, 10**

T

technologie Wi-Fi **11**
télécommande **13**
tonalité **2**

U

USB **4, 5**
 clé USB **4, 5**

V

veille **2**
volume **2, 10**
 réglage **2**

Z

zones de haut-parleurs **2, 10, 11**

ASSISTANCE FUSION

Nouvelle-Zélande 09 369 2900
Australie 1300 736 012
Europe +44 (0) 370 850 1244
États-Unis 623 580 9000
Pacifique +64 9 369 2900



FUSION[®]
FUSIONENTERTAINMENT.COM